

Vasura®

Punto 1

Cestino portarifiuti in acciaio, senza coperchio, capacità 20 litri

Contenitore sganciabile e chiudibile (serratura triangolare).

Dimensioni: (l x a) 328 x 430 mm, contenitore: 245 mm.

Versione:	Modello	Modello	Modello
	20 O	20 S	20 W
	per	con anelli	per fissaggio
	installazione	di sostegno	a parete
	fissa		

Zincato a caldo e completamente rivestito con vernice colorata

Cod. art. 51458 51462 51464

Completamente zincato a caldo (senza rivestimento colorato)

Cod. art. 5145717 5146117 5146317

Contenitore interno in alluminio

Cod. art. 0501427

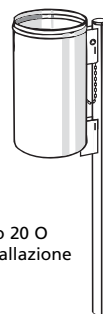

Modello 20 O
per installazione
fissa



Contenitore
interno
in alluminio

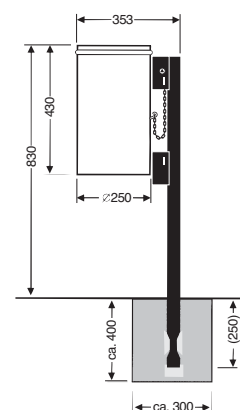

Modello 20 O
per installazione fissa
con tubo d'acciaio

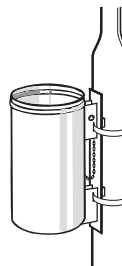

Modello 20 S
con anelli di
sostegno

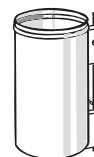

Modello 20 W
per fissaggio
a parete

Punto 2

Cestino portarifiuti in acciaio, con posacenere, senza coperchio, capacità 20 litri

(come il punto 1), ma con posacenere, lamiera forata abbinata in acciaio inossidabile, apertura laterale di introduzione.

Versione:	Modello	Modello	Modello
	20 O-A	20 S-A	20 W-A
	per	con anelli	per fissaggio
	installazione	di sostegno	a parete
	fissa		

Zincato a caldo e completamente rivestito con vernice colorata

Cod. art. 51490 51494 51496

Komplett feuerverzinkt (ohne Farbbeschichtung)

Cod. art. 5148917 5149317 5149517

Contenitore interno in alluminio

Cod. art. 5002117

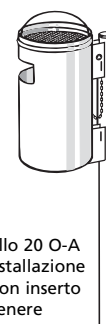

Modello 20 O-A
per installazione
fissa con inserto
posacenere

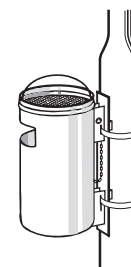

Modello 20 S-A
con anelli di sostegno
e inserto posacenere



Modello 20 W-A
per fissaggio a parete con
inserto posacenere

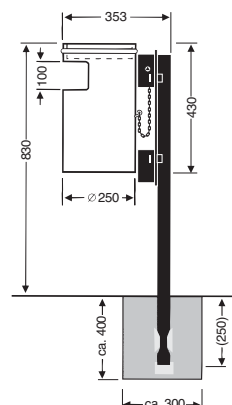

Punto 3

Inserto posaceneri completamente in acciaio inossidabile

Posaceneri in alluminio e inserto abbinato in lamiera forata in acciaio inossidabile per tutti i cestini portarifiuti dei punti 2 e 5.

Versione:	Posaceneri	Inserto in lamiera forata
Cod. art.	0501357	0501137



Punto 4

Cestino portarifiuti in acciaio, con coperchio, capacità 20 litri

I contenitori sono sganciabili, reclinabili (fissati in posizione inclinata con una catena) e chiudibili.

Dimensioni: (l x a) 365 x 430 mm, contenitore: 245 mm.

Versione:	Modello 20 O-D per installazione con anelli fissa	Modello 20 S-D di sostegno	Modello 20 W-D per fissaggio a parete
Zincato a caldo e completamente rivestito con vernice colorata			
Cod. art.	51474	51478	51480

Completamente zincato a caldo (senza rivestimento colorato)

Cod. art.	5147317	5147717	5147917
-----------	---------	---------	---------

Contenitore interno in alluminio

Cod. art.	0501427
-----------	---------

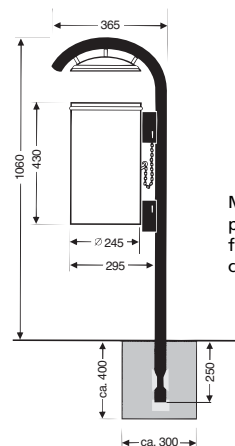

Modello 20 O-D
per installazione fissa
con tubo d'acciaio

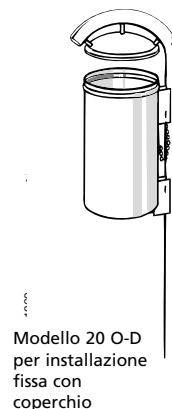

Modello 20 O-D
per installazione fissa con
coperchio



Contenitore
interno in
alluminio

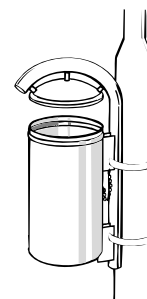

Modello 20 S-D
con anelli di
sostegno e
coperchio

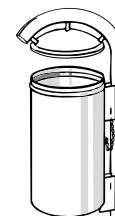

Modello 20 W-D
per fissaggio a parete
con coperchio

Punto 5

Cestino portarifiuti in acciaio, con posaceneri e coperchio, capacità 20 litri

(come il punto 4), ma con posaceneri, lamiera forata abbinata in acciaio inossidabile, apertura laterale di introduzione.

Versione:	Modello 20 O-A-D per installazione con anelli fissa	Modello 20 S-A-D di sostegno	Modello 20 W-A-D per fissaggio a parete
Zincato a caldo e completamente rivestito con vernice colorata			
Cod. art.	51506	51510	51512

Completamente zincato a caldo (senza rivestimento colorato)

Cod. art.	5150517	5150917	5151117
-----------	---------	---------	---------

Contenitore interno in alluminio

Cod. art.	5002117
-----------	---------

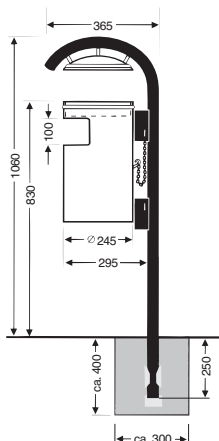

Modello 20 O-A-D
per installazione fissa
con tubo d'acciaio

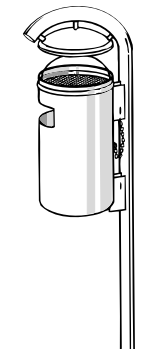

Modello 20 O-A-D
per installazione fissa
con inserto posaceneri
e coperchio



Contenitore inter-
no in alluminio

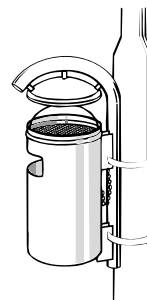

Modello 20 S-A-D
con anelli di soste-
gno e inserto
posaceneri



Modello 20 W-A-D
per fissaggio a
parete con inserto
posaceneri e coper-
chio

Punto 6

Cestino portarifiuti in acciaio, senza coperchio, capacità 35 litri

I contenitori sono sganciabili e chiudibili (serratura triangolare).

Dimensioni: (l x a) 390 x 525 mm, contenitore: 300 mm di diametro.

Versione: Modello 35 O per installazione fissa

Zincato a caldo e completamente rivestito con vernice colorata

Cod. art. 51466

Completamente zincato a caldo (senza rivestimento colorato)

Cod. art. 5146517

Contenitore interno in alluminio

Cod. art. 0501429

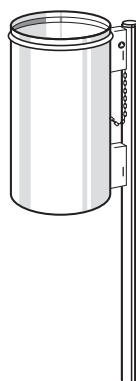

Modello 35 O
per installa-
zione fissa



Contenitore interno
in alluminio

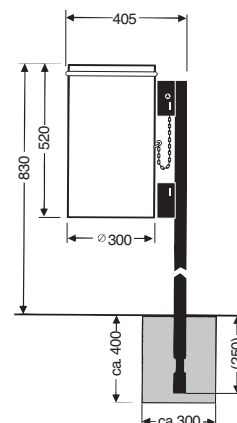

Modello 35 O
per installazione fissa
con tubo d'acciaio

Punto 7

Cestino portarifiuti in acciaio con posacenere, senza coperchio, capacità 35 litri

(come il punto 6), ma con posacenere, lamiera forata abbinata in acciaio inossidabile, apertura laterale di introduzione.

Versione: Modello 35 O-A per installazione fissa

Zincato a caldo e completamente rivestito con vernice colorata

Cod. art. 51498

Completamente zincato a caldo (senza rivestimento colorato)

Cod. art. 5149717

Contenitore interno in alluminio

Cod. art. 5002118

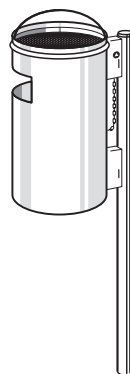

Modello 35 O-A
per installa-
zione fissa con tubo
d'acciaio



Contenitore interno
in alluminio

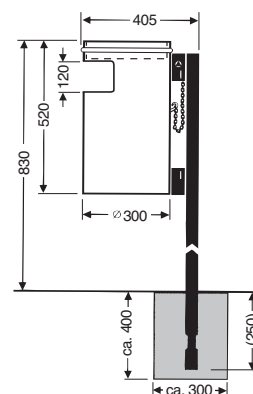

Modello 35 O-A
per installazione fissa
con tubo d'acciaio

Punto 8

Cestino portarifiuti con contenitore in acciaio inossidabile, senza coperchio, capacità 35 litri

I contenitori sono sganciabili e chiudibili (serratura triangolare).

Dimensioni: (l x a) 390 x 525 mm, contenitore: 300 mm di diametro, telaio in acciaio, trattamento di fondo con KTL e rivestimen-

to in vernice colorata. (Si consiglia con contenitore interno in alluminio, con sovrapprezzo.)

Versione: Modello 35 O acciaio inossidabile

Cod. art. 52577

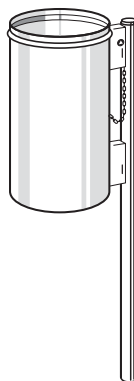

Modello 35 O
per installa-
zione fissa



Contenitore interno
in alluminio

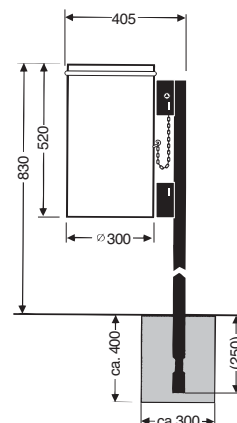

Modello 35 O
per installazione fissa
con tubo d'acciaio

Punto 9

Cestino portarifiuti con posacenere, contenitore in acciaio inossidabile senza coperchio, capacità 35 litri.

I contenitori sono sganciabili e chiudibili (serratura triangolare).
Dimensioni: (l x a) 390 x 525 mm, contenitore: 300 mm di diametro, con posacenere e inserto abbinato in lamiera forata di acciaio inossidabile.

Telaio in acciaio, zincato a caldo e rivestito con vernice colorata.
(Si consiglia con contenitore interno in alluminio, con sovrapprezzo.)

Versione: Modello 35 O-A acciaio inossidabile

Cod. art. 52578

Punto 10

Inserto posacenere

Posacenere in alluminio e inserto abbinato in lamiera forata, capacità 20 litri, in acciaio inossidabile per tutti i cestini portarifiuti.

Versione: Posacenere Inserto in lamiera forata

Cod. art. 0501358 0501138

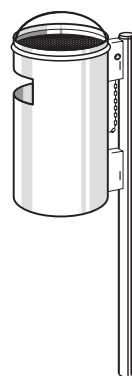

Modello 35 O-A
per installazione
fissa con tubo
d'acciaio



Contenitore interno
in alluminio

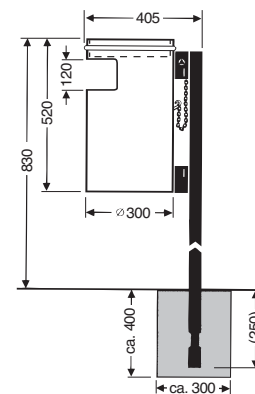

Modello 35 O-A
per installazione fissa
con coperchio

Punto 11

Cestino portarifiuti in acciaio, con coperchio, capacità 35 litri

I contenitori sono sganciabili, reclinabili (fissati in posizione inclinata con una catena) e chiudibili. (serratura triangolare)

Dimensioni: (l x a) 390 x 525 mm, diametro del contenitore: 300 mm.

Versione: Modello 35 O-D per installazione fissa Modello 35 M-D per mobile

Zincato a caldo e completamente rivestito con vernice colorata

Cod. art. 51482 51484

Completamente zincato a caldo (senza rivestimento colorato)

Cod. art. 5148117 5148317

Contenitore interno in alluminio

Cod. art. 0501429

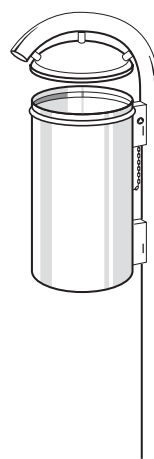

Modello 35 O-D
per installazione fissa
con tubo d'acciaio

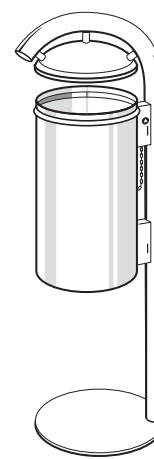

Modello 35 M-D
mobile con coperchio

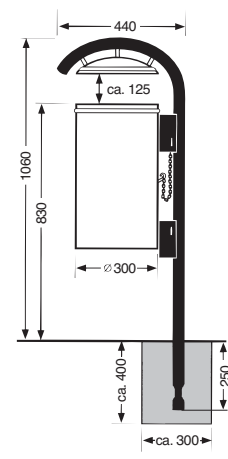

Modello 35 O-D
per installazione fissa
con tubo
d'acciaio

Punto 12

Cestino portarifiuti con posacenere e coperchio, capacità 35 litri

(come il punto 8), ma con posacenere, lamiera forata abbinata in acciaio inossidabile, apertura laterale di introduzione.

Versione: Modello 35 O-A-D per installazione fissa Modello 35 M-A-D per mobile

Zincato a caldo e completamente rivestito con vernice colorata

Cod. art. 51514 51516

Completamente zincato a caldo (senza rivestimento colorato)

Cod. art. 5151317 5151517

Contenitore interno in alluminio

Cod. art. 5002118

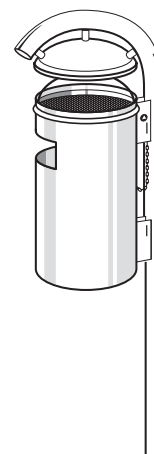

Modello 35 O-A-D
per installazione fissa
con tubo d'acciaio

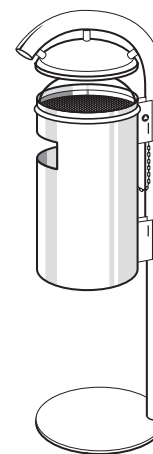

Modello 35 M-A-D
mobile

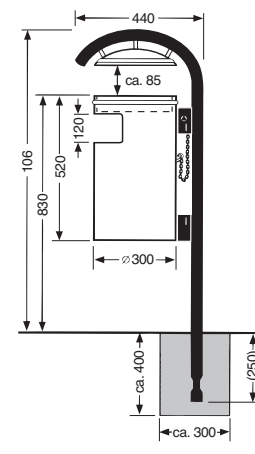

Modello 35 O-A-D
per installazione fissa
con tubo d'acciaio

Punto 13

Cestino portarifiuti con contenitore in acciaio inossidabile con coperchio, capacità 35 litri

I contenitori sono sganciabili e chiudibili (serratura triangolare).
Dimensioni: (l x a) 390 x 525 mm, diametro del contenitore: 300 mm.
Telaio e coperchio in acciaio, zincato a caldo e rivestito con vernice colorata. (si consiglia con contenitore interno in alluminio, con sovrapprezzo)

Versione:	Modello 35 O-D in acciaio inossidabile per installazione fissa	Modello 35 M-D in acciaio inossidabile mobile
-----------	---	---

Cod. art.	51977	51979
-----------	-------	-------

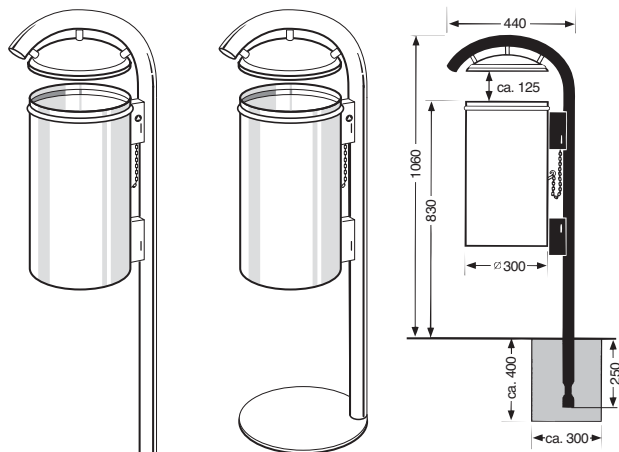

Modello 35 O-D
per installazione fissa
con coperchio

Modello 35 M-D
mobile con coperchio

Modello 35 O-D
installazione fissa con tubo
d'acciaio

Punto 14

Cestino portarifiuti con posacenere e coperchio, contenitore in acciaio inossidabile, capacità 35 litri

I contenitori sono sganciabili e chiudibili (serratura triangolare).
Dimensioni: (l x a) 390 x 525 mm, diametro del contenitore: 300 mm.
Telaio e coperchio in acciaio, zincato a caldo e rivestito con vernice colorata.
(si consiglia con contenitore interno in alluminio, con sovrapprezzo)

Versione:	Modello 35 O-A-D in acciaio inossidabile per installazione fissa	Modello 35 M-A-D in acciaio inossidabile mobile
-----------	---	---

Cod. art.	51982	51983
-----------	-------	-------

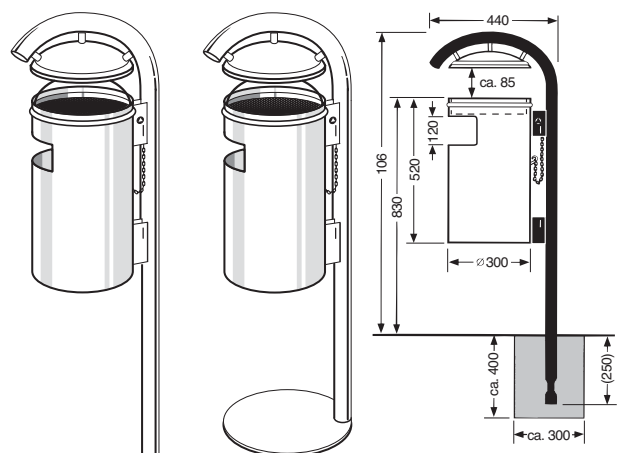

Modello 35 O-A-D
per installazione fissa
con tubo d'acciaio

Modello 35 M-A-D
mobile

Modello 35 O-A-D
per installazione fissa
con tubo d'acciaio

Punto 15

Inserto posacenere

Posacenere in alluminio e inserto abbinato in lamiera forata di acciaio inossidabile per tutti i cestini portarifiuti, capacità 35 litri.

Versione:	Posacenere	Inserto in lamiera forata
Cod. art.	0501358	0501138



Punto 16

Cestino portarifiuti in acciaio, senza coperchio, capacità 60 litri

Contenitore girevole, sganciabile e chiudibile (serratura triangolare).

Dimensioni: (l x a) 535 x 600 mm, contenitore: 365 mm.

Contenitore zincato a caldo e rivestito con vernice colorata, tubo in acciaio zincato a caldo.

Versione:	Modello	Modello
	60-O	60-M
	per installazione fissa	mobile

Cod. art.	51256	51258
-----------	-------	-------

Zincato a caldo e completamente rivestito con vernice colorata.

Cod. art.	51255	51257
-----------	-------	-------

Completamente zincato a caldo (senza rivestimento colorato).

Cod. art.	5923917	5933917
-----------	---------	---------

Contenitore in acciaio inossidabile, tubo zincato a caldo e rivestito con vernice colorata.

Cod. art.	5923923	5933923
-----------	---------	---------

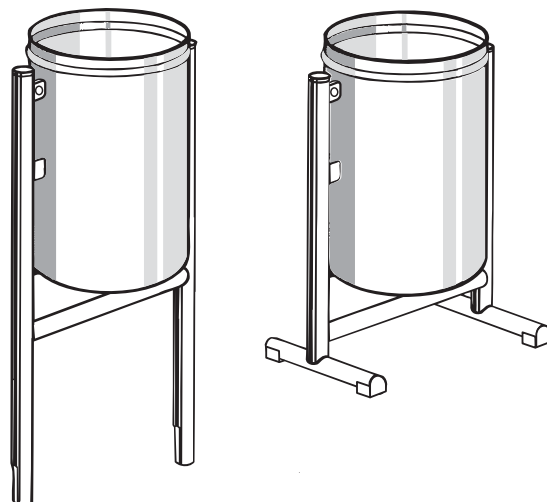
**Contenitore interno in alluminio**

con 2 maniglie, utilizzabile anche per cestini da 60 litri.

Dimensioni: (altezza) 590 mm, diametro 345 mm.

Cod. art.	0501431
-----------	---------

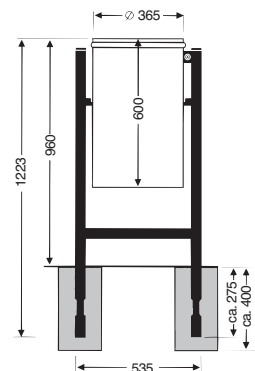

Punto 17

Cestino portarifiuti in acciaio, senza coperchio, 60 litri con inserto posacenere

Contenitore girevole, sganciabile e chiudibile (serratura triangolare) con inserto posacenere bipartito in acciaio inossidabile.

Dimensioni: l x a 535 x 600 mm, altezza complessiva 960 mm dal suolo, diametro del contenitore: 365 mm (si consiglia con contenitore interno in alluminio, con sovrapprezzo).

Versione:	Modello	Modello
	60 O-A	60 M-A
	per installazione fissa	mobile

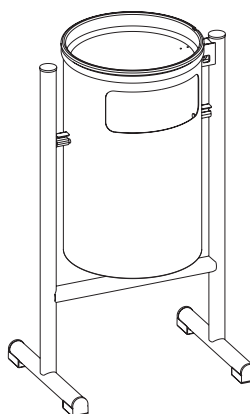

Disponibile nelle seguenti versioni:

Contenitore con rivestimento colorato, tubo d'acciaio zincato a caldo.

Contenitore e tubo d'acciaio con rivestimento colorato.

Contenitore e tubo d'acciaio completamente zincati a caldo.

Contenitore in acciaio inossidabile, tubo d'acciaio con rivestimento colorato.

Punto 18

Cestino portarifiuti in acciaio, con coperchio, capacità 60 litri

Contenitore girevole, sganciabile e chiudibile (serratura triangolare).

Dimensioni: (l x a) 535 x 600 mm, diametro contenitore: 365 mm.

Versione:	Modello	Modello
	60 O-D	60 M-D
	per installazione fissa	mobile

Contenitore zincato a caldo e rivestito con vernice colorata, tubo in acciaio zincato a caldo.

Cod. art. 59238 59348

Zincato a caldo e completamente rivestito con vernice colorata.

Cod. art. 59237 59347

Completamente zincato a caldo (senza rivestimento colorato.)

Cod. art. 5923817 5934817

Contenitore in acciaio inossidabile, tubo d'acciaio e coperchio zincati a caldo o rivestiti con vernice colorata.

Cod. art. 5923823 5934823

Contenitore interno in alluminio

con 2 maniglie, utilizzabile anche per cestini da 60 litri

Dimensioni: (altezza) 590 mm, diametro 345 mm.

Cod. art. 0501431

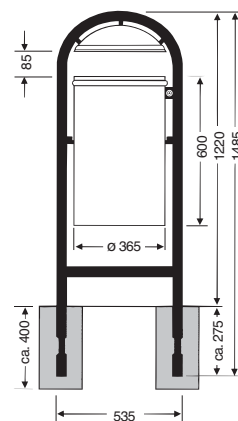
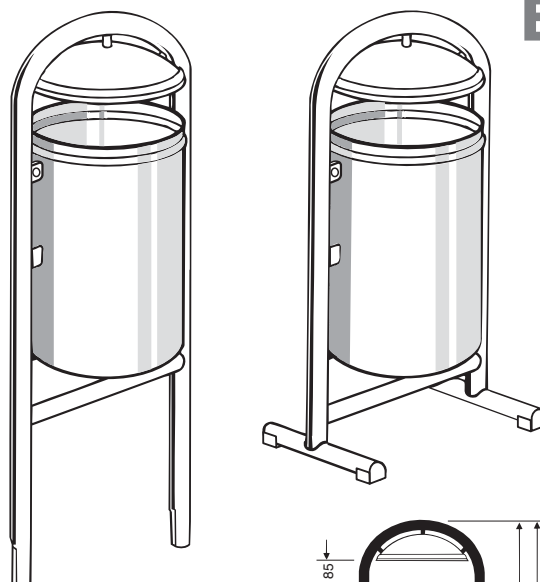

Punto 19

Cestino portarifiuti in acciaio, con coperchio, 60 litri con inserto posacenere

Contenitore girevole, sganciabile e chiudibile (serratura triangolare) con inserto posacenere bipartito in acciaio inossidabile.

Dimensioni: l x a 535 x 600 mm, altezza complessiva 1.220 mm dal suolo, diametro contenitore 365 mm (si consiglia con contenitore interno in alluminio, con sovrapprezzo).

Versione:	Modello	Modello
	60 O-A-D	60 M-A-D
	per installazione fissa	mobile

isponibile nelle seguenti versioni:

Contenitore con rivestimento colorato, tubo d'acciaio zincato a caldo.

Contenitore e tubo d'acciaio con rivestimento colorato.

Contenitore e tubo d'acciaio completamente zincati a caldo.

Contenitore in acciaio inossidabile, tubo d'acciaio con rivestimento colorato.

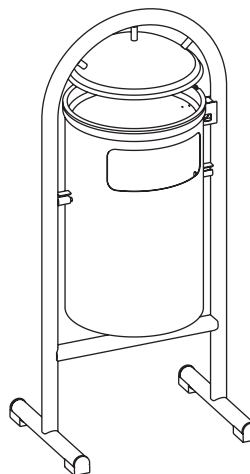
**Contenitore interno in alluminio**

con 2 maniglie, utilizzabile anche per cestini da 60 litri.

Dimensioni: (altezza) 590 mm, diametro 345 mm.

Cod. art. 0501431

Punto 20

Flangia per fissaggio a pavimento VASURA

zincata a caldo, per tubi d'acciaio con diametro di 45 mm
VASURA mobile 60 litri

Cod. art. 58540

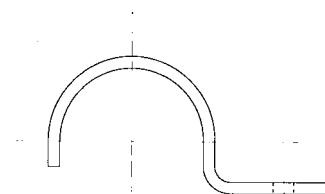

Punto 21

Cestino portarifiuti Community 110 litri

Cestino portarifiuti in durapol-polietilene nei colori*: verde, rosso o blu. Contenitore interno in lamiera d'acciaio zincata. Con distributore di sacchetti, piastra antincendio automatica e basamento in cemento per un appoggio più sicuro. Predisposto per essere tassellato a pavimento.

Dimensioni: 500 mm ø, altezza 1.072 mm, peso 30 kg.

Versione:	senza posacenere	con posacenere
Cod. art.	5119899	5110899

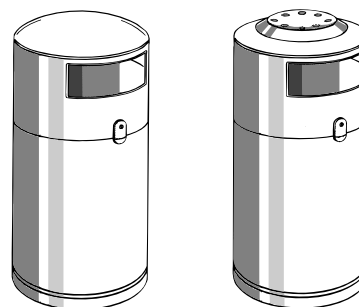

*altri colori disponibili su richiesta

Punto 22

Cestino portarifiuti Topsy 85 litri

Contenitore esterno in Durapol-polietilene colorato a doppia parete. Disponibile in molti colori standard. Con contenitore interno in lamiera d'acciaio zincata. Design esclusivo con pratica chiusura. Ampie aperture su entrambi i lati per smaltire i rifiuti con facilità e nel rispetto dell'igiene.

Molte dotazioni supplementari opzionali.

Dimensioni: 470 mm ø, altezza 990 mm, peso 12 kg.

Versione:	Standard
Cod. art.	5194700

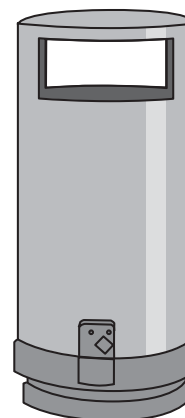

Se siete interessati, non esitate a richiederci tutta la documentazione "rifiuti". "Prospettiva ambiente".

Vi troverete illustrato un ampio catalogo di contenitori portarifiuti e prodotti per la pulizia delle città.

Punto 23

Posacenere da pavimento SMOKY

Contenitore a forma trapezoidale, zincato e rivestito con vernice color grigio scuro. Area di introduzione e piastra forata in acciaio inossidabile, chiudibile con un quadro di 8 mm, con accessori per la tassellatura a pavimento.

Dimensioni: altezza 1000 mm, larghezza 207 mm, profondità 250 mm, peso 13,7 kg

Versione: completamente rivestito in color grigio
 in acciaio
 inossidabile

Cod. art. 501602 501083

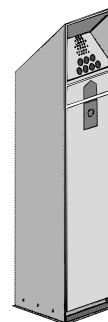

Punto 24

Cestino portarifiuti SPLASH 85 litri

Contenitore in polietilene, color blu, sportello bianco, sganciabile senza chiave.

Dimensioni: altezza 1180 mm, larghezza 915 mm, peso 23 kg, con inserto in lamiera d'acciaio zincata o polietilene.

A scelta, disponibile con o senza massa addizionale in cemento da 30 kg.

Versione: con inserto con inserto
 in lamiera in polietilene
 d'acciaio zincata

Cod. art. con ZS-G 0501084 con ZS-G 0501085

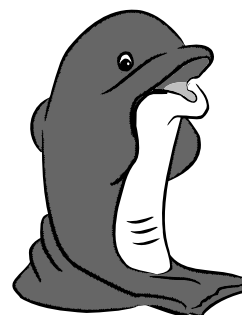

Cod. art. senza ZS-G 0500822 senza ZS-G 0501086

Maggiori informazioni sul programma rifiuti nel nuovo catalogo "Prospettiva ambiente".